

中国广告长城奖（标识与展示类） 参赛作品提报B类

送报单位：艾贝斯贝（北京）展示设计有限公司

完工照片：



设计稿：

ENVIRONMENTAL FINDING WAY

DESIGN OF TENCENT (BEIJING) HEADQUARTER BUILDING RENDERING REPORT

班车等候标识



设计方版权所有, 图纸尺寸均以标注为准,
施工单位须按图施工。
Copyright Reserved by Designer.
All Measurements Must Be Accord to
Dimensions. Contractors Must Verify All
Dimensions on Site.

艾贝斯(北京)展示设计有限公司

PROJECT TITLE 项目

腾讯北京总部大楼环境导视
ENVIRONMENTAL FINDING WAY
DESIGN OF
TENCENT (BEIJING) HEADQUARTER
BUILDING RENDERING REPORT

CLIENT TITLE 客户

Tencent 腾讯

图名 DRAWING TITLE

班车等候标识
DESIGN CATALOG

INFORMATION 设计说明

SCALE 备注

APPROVE 审定

CHECK 审核

CHARGE 负责人

DRAWING 制图

DATE 日期

DRAWING NO.

所有标注的图例及内容均由业主在施工前
最终确认和批准。
Final Graphic Plane and Schedules to be
Provided by Others.

设计稿：

ENVIRONMENTAL FINDING WAY DESIGN OF TENCENT (BEIJING) HEADQUARTER BUILDING RENDERING REPORT

室外导引信息标识

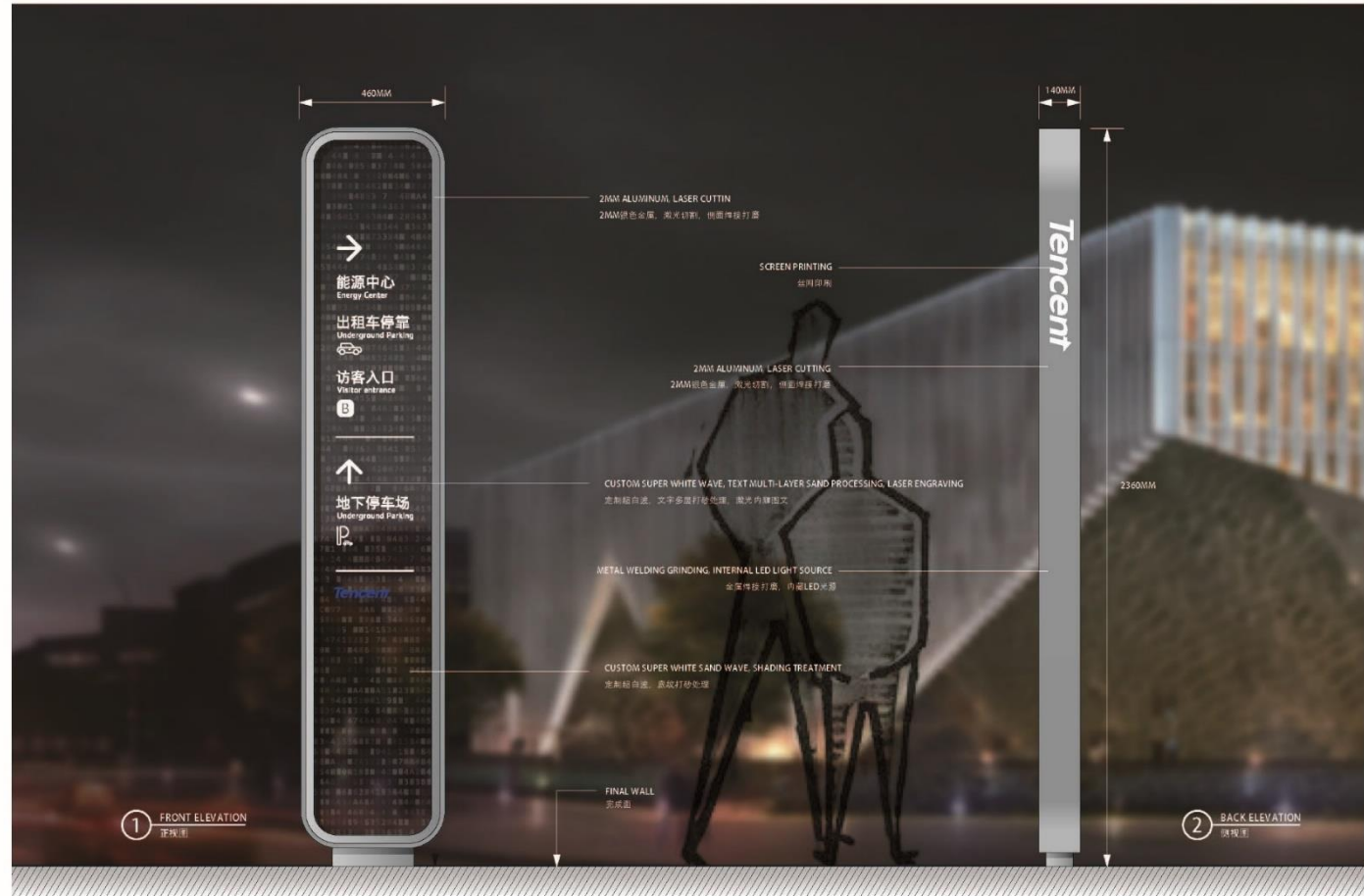

设计为蓝绿色，面积尺寸以实际为准，
施工单以实际为准，所有尺寸，
Copyright Reserved by Designer.
All Measurements Must be Accord to
Dimensions. Contractors Must Verify All
Dimensions on Site.

艾贝斯(北京)展示设计有限公司

PROJECT TITLE 项目

腾讯北京总部大楼环境导视
ENVIRONMENTAL FINDING WAY
DESIGN OF
TENCENT (BEIJING) HEADQUARTER
BUILDING RENDERING REPORT

CLIENT TITLE 客户

Tencent 腾讯

BOOK DRAWING TITLE

室外导引信息标识
DESIGN CATALOG

INFORMATION 设计说明

SCALE 比例

APPROVE 审定

CHECK 审核

CHARGE 负责人

DRAWING NAME

DATE 日期

DRAWING NO.

所有权利均保留且内容将由业主或施工
单位自行负责。
Final Graphic Plans and Schedules to be
Provided by Others.

ENVIRONMENTAL FINDING WAY
DESIGN OF TENCENT (BEIJING) HEADQUARTER BUILDING RENDERING REPORT

室外导引信息标识

1.6MM STAINLESS STEEL WELDING, SURFACE COATING TREATMENT
1.2MM 不锈钢折弯焊接, 表面氟碳漆处理

5MM T18 OUTDOOR LED LIGHT SOURCE (WHITE OR BLUE)
内置户外LED光源 (白光或蓝光)

GRAPHIC INFORMATION USING GLASS
LASER CARVING TECHNOLOGY, REFLECTION, NIGHT LIGHT
图文信息采用玻璃激光内雕技术
形成折射, 夜晚发光

THE AUXILIARY PATTERN USES THE GLASS SANDBLASTING
TREATMENT, REALIZES THE MIRROR SURFACE AND
THE DIFFERENT SURFACE CONTRAST EFFECT
辅助图案采用玻璃磨砂处理
实现镜面与磨砂面的对比效果



深化图纸

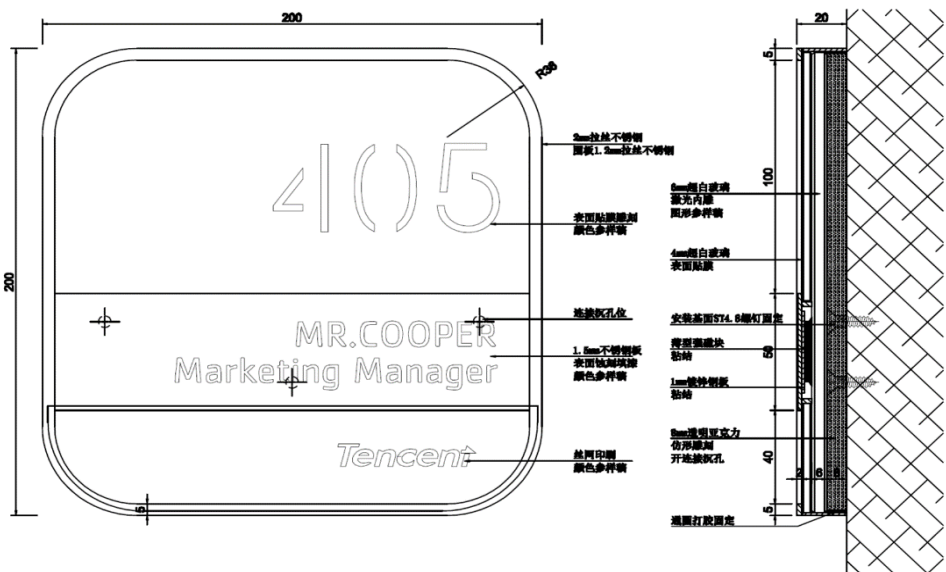

		功能门牌01		图号	TX-GNP-19-01-01	
更改标记	签字	日期		件号		比例
设计			材料	数量		
制图			艾贝斯贝（北京）展示设计有限公司			
审核						

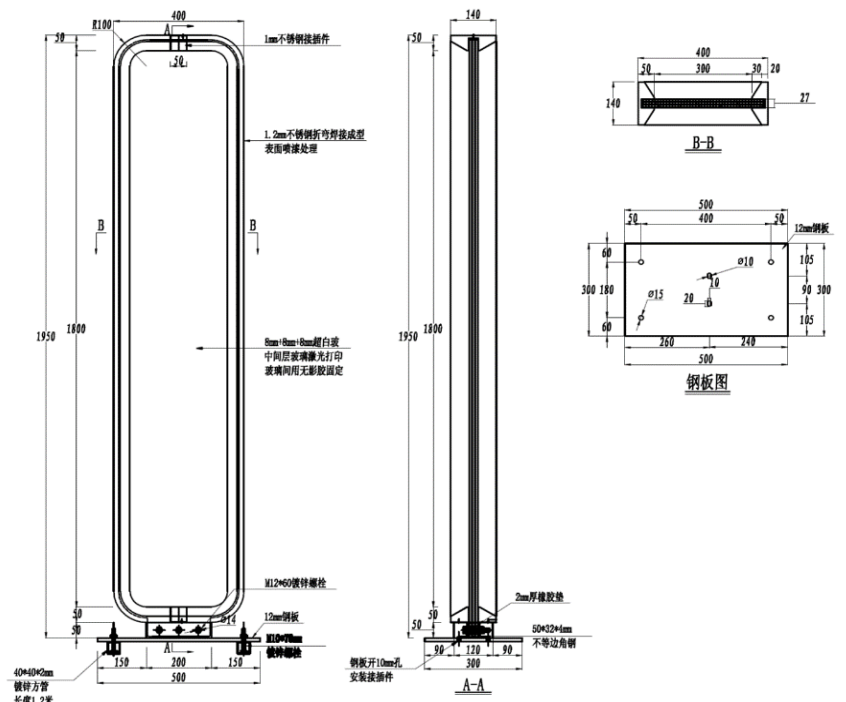

			玻璃立牌		图号	TX-GNP-19-01-01	
更改标记	签字	日期	材料		件号		比例
设计					数量		
制图			艾贝斯贝（北京）展示设计有限公司				
审核							

小样测试:



加工照片：

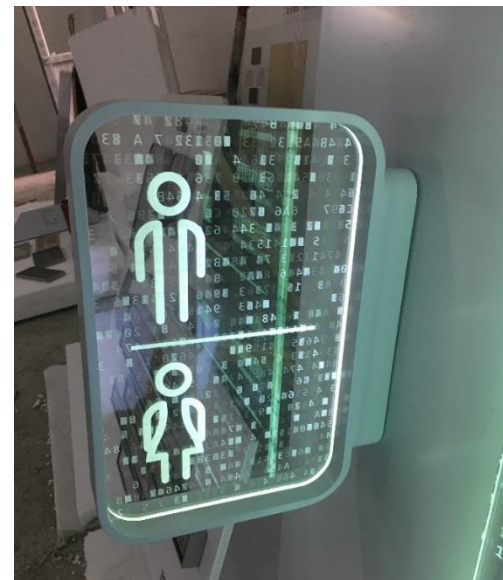
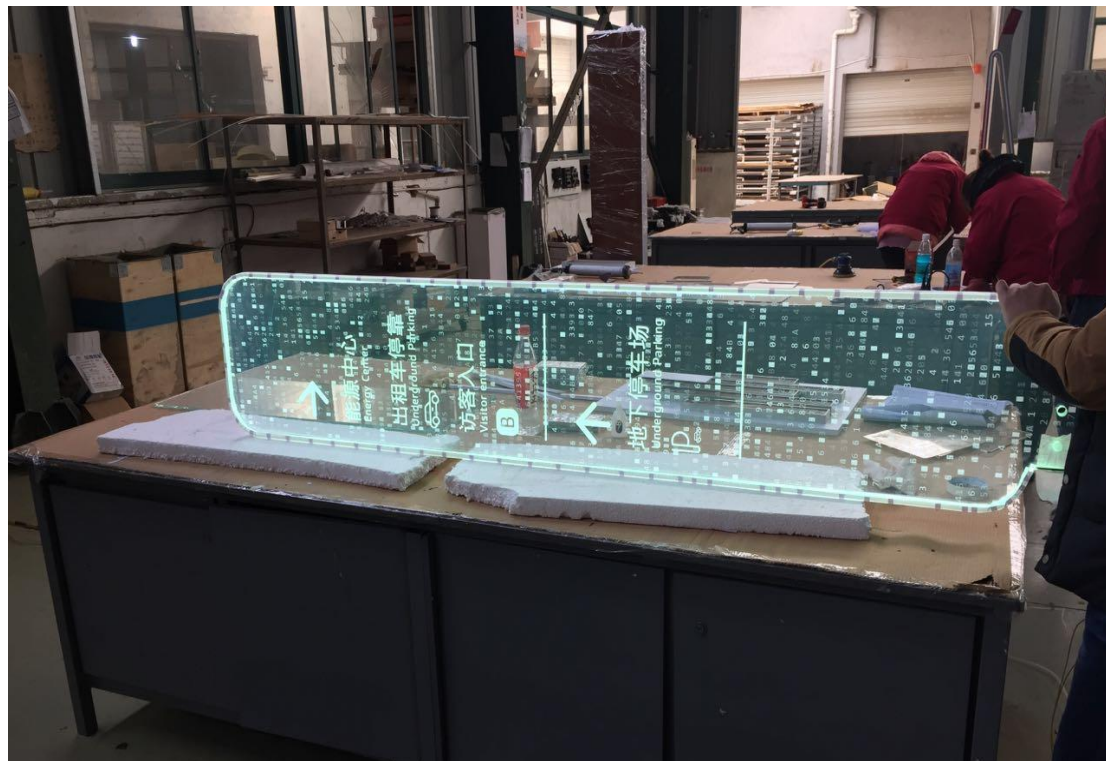
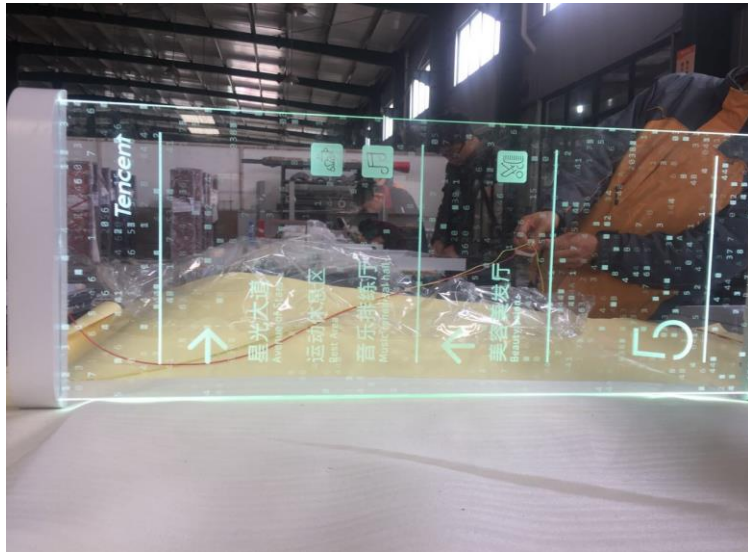
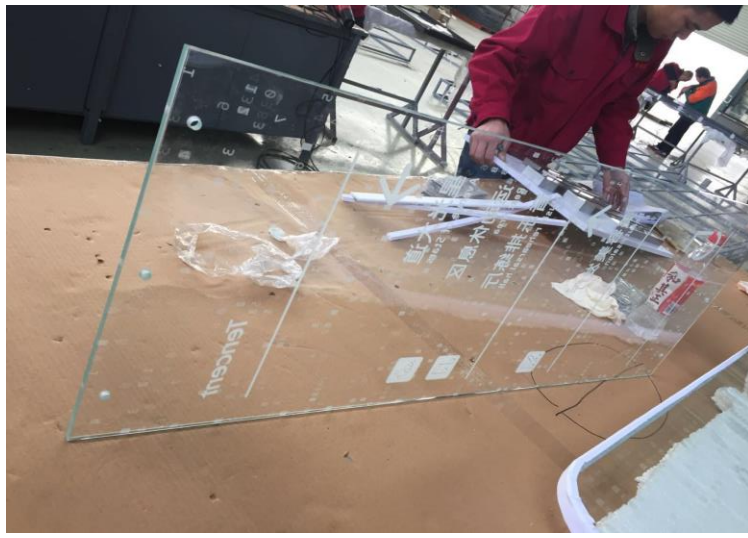

项目团队：

项目管理：应嘉

设计师：张扬

生产执行：张志贤

艾贝斯贝（北京）展示设计有限公司